







арт. 3206 Серия «Тиволи»

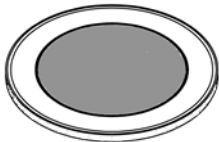

Журнальный стол

Размеры: RD68,5 x H63,5

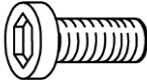
Столешница выполнена из МДФ с декоративной вставкой из искусственного камня.
Ножки: ковка, порошковое покрытие.

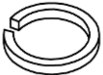
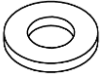
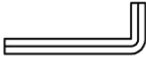
<p>1</p>  <p>x 1</p>	<p>2</p>  <p>x 1</p>	<p>3</p>  <p>x 3</p>
<p>4</p>  <p>x 1</p>	<p>5</p>  <p>$\frac{1}{4}$ x 19мм x 8</p>	<p>6</p>  <p>$\frac{1}{4}$ x 16мм x 3</p>
<p>7</p>  <p>$\frac{1}{4}$ x 8</p>	<p>8</p>  <p>$\frac{1}{4}$ x 8</p>	<p>9</p>  <p>4мм x 1</p>

Для сборки стола требуется не менее 2-х человек.
Сначала необходимо **наживить** все болты как показано на рисунке,
затем **затянуть!**

1

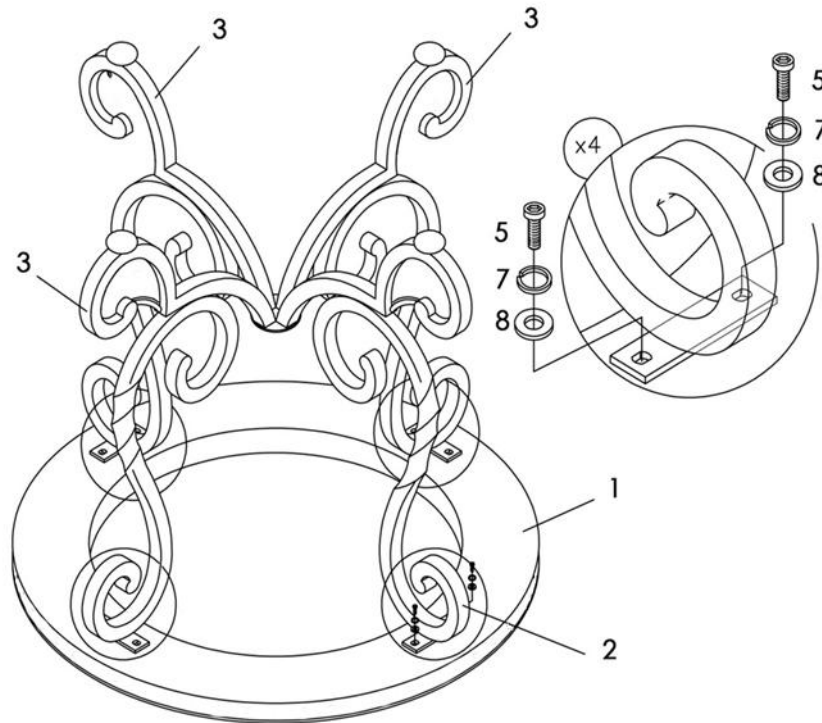

2

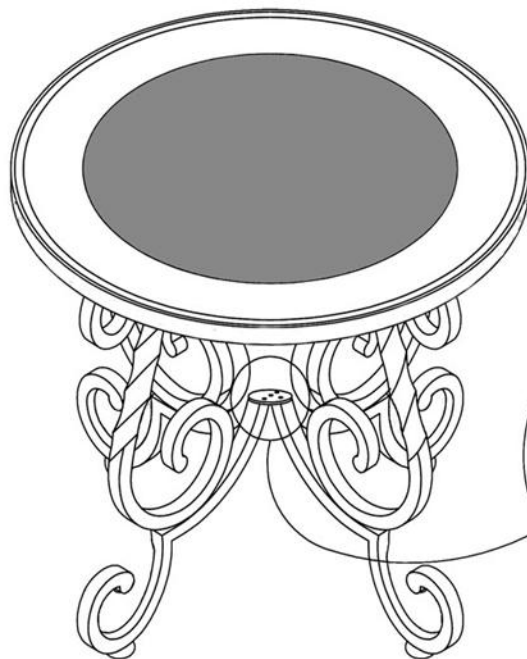

3

